

Varenummer: 60415431020
 Beskrivelse: Tandremskive 31 AT10 20/2

Mål

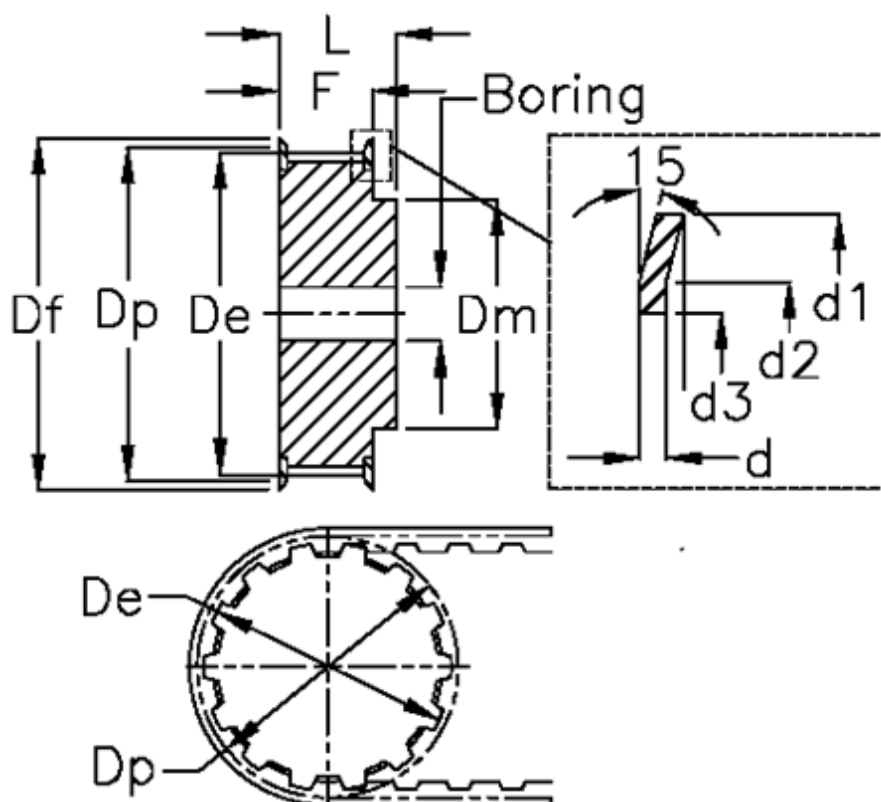

d = 1	F = 21
d1 = 66	Flangetype = F25
d2 = 63	Forboring = 8
d3 = 52	L = 31
De = 61.8	Rembredde = - 16 mm
Df = 66	Tandantal = 20
Dm = 46	Type = AT10
Dp = 63.8	V•gt = 0.208